

Unsere Rechteck-Lagersilos

Unsere Rechtlagersilos sind besonders platzsparend und ermöglichen Ihnen eine optimale Flächennutzung bei der Lagerung von körnigen Gütern. Besonders beim nachträglichen Einbau in bereits bestehende Gebäude werden Systeme benötigt, welche sich individuell anpassen.

Unser hochwertiges Baukasten-System in verzinkter Stahlblech-Ausführung besteht aus nur zwei Plattengrößen (1,00x1,25m und 1,00x2,50m). Falls Sonderabmessungen benötigt werden, so werden diese in den Rastermaßen von vertikal 139mm und horizontal 136mm hergestellt.

Die Rechtecksilos sind besonders stabil, statisch geprüft und ermöglichen somit eine Bauhöhe von bis zu 7,50m.

Auch für Silos mit Unterbau können Aufbauzellen bis max. 7,50m Höhe eingesetzt werden. Unterbauten mit einem Maß von 2,10x2,10m und 3,10x3,10 rüsten wir mit Trichtern 40° aus. Die Trichter-Unterbauten für unsere Viereckzellen fertigen wir mit einem Trichterauslaufwinkel von 45° und 60° für schwerfließende Güter. Der Trichterunterbau ermöglicht eine Entleerung der Silozellen ohne jegliche Hilfsmittel.

Der Einsatz unserer Rechtecklagersilos beschränkt sich nicht nur auf die Landwirtschaft und Mühlen, sondern findet seinen Zugang auch in der Industrie.

Wir bieten Ihnen umfangreiches Zubehör wie z.B. Belüftungskanäle, Belüftungs- und Selbstentleerungsböden, Belüftungsgebläse, Schneckenentnahmerohre und vieles mehr an.

Unsere Viereckzellen sind kostensparend leicht selbst zu montieren und jederzeit nachträglich zu erweitern.

Mit unseren Baugruppen A, B und C können Sie kostengünstige die Viereckzellen erweitern.

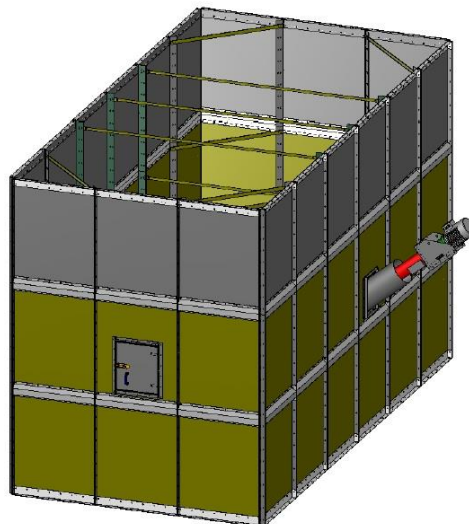

Rechteck-Lagersilos in verzinkter Ausführung

- für Saatgut geeignet
 - einfache Selbstmontage
 - viele Variationsmöglichkeiten - für Schüttgüter bis 0,8 t/m³
- Rechtecksilo wird unmontiert geliefert.

Baugruppe Silohöhe L x B	Silo-Gesamthöhe			A	B	C	A	B	C	A	B	C
	1,25m	2,50m	3,75m	1,25m			2,50m			3,75m		
	INHALT in t*			EUR	EUR	EUR	EUR	EUR	EUR	EUR	EUR	EUR
2,10 x 1,10m	2,0	3,9	5,9	785,00	679,00	459,00	1.381,00	1.169,00	789,00	2.135,00	1.809,00	1.239,00
2,10 x 2,10m	3,9	7,8	11,7	995,00	787,00	562,00	1.733,00	1.348,00	968,00	2.664,00	2.075,00	1.500,00
2,10 x 3,10m	5,9	11,7	17,6	1.240,00	927,00	709,00	2.162,00	1.589,00	1.209,00	3.319,00	2.458,00	1.880,00
2,10 x 4,10m	7,8	15,6	23,4	1.449,00	1.035,00	808,00	2.518,00	1.768,00	1.385,00	3.848,00	2.719,00	2.143,00
2,10 x 5,10m	9,8	19,5	29,3	1.695,00	1.176,00	949,00	2.945,00	2.011,00	1.626,00	4.505,00	3.099,00	2.521,00
2,10 x 6,10m	11,7	23,4	35,2	1.943,00	1.319,00	1.092,00	3.375,00	2.258,00	1.869,00	5.165,00	3.485,00	2.904,00

3,10 x 1,10m	2,9	5,8	8,8	991,00	892,00	561,00	1.729,00	1.521,00	968,00	2.659,00	2.333,00	1.499,00
3,10 x 2,10m	5,9	11,7	17,6	1.240,00	1.038,00	703,00	2.163,00	1.774,00	1.209,00	3.319,00	2.729,00	1.883,00
3,10 x 3,10m	8,8	17,6	26,3	1.409,00	1.105,00	774,00	2.435,00	1.874,00	1.318,00	3.712,00	2.859,00	2.022,00
3,10 x 4,10m	11,7	23,4	35,1	1.662,00	1.252,00	919,00	2.877,00	2.129,00	1.569,00	4.392,00	3.265,00	2.425,00
3,10 x 5,10m	14,6	29,2	43,9	1.912,00	1.399,00	1.069,00	3.315,00	2.382,00	1.822,00	5.039,00	3.664,00	2.825,00
3,10 x 6,10m	17,6	35,2	52,6	2.169,00	1.547,00	1.215,00	3.758,00	2.639,00	2.075,00	6.306,00	4.258,00	3.368,00

4,10 x 1,10m	3,9	7,8	11,7	1.235,00	1.142,00	698,00	2.152,00	1.942,00	1.199,00	3.299,00	2.975,00	1.865,00
4,10 x 2,10m	7,8	15,6	23,4	1.449,00	1.254,00	809,00	2.518,00	2.129,00	1.385,00	3.849,00	3.259,00	2.145,00
4,10 x 3,10m	11,7	23,4	35,1	1.662,00	1.365,00	919,00	2.877,00	2.314,00	1.568,00	4.392,00	3.539,00	2.425,00
4,10 x 4,10m	15,6	31,2	46,8	1.946,00	1.546,00	1.111,00	3.374,00	2.625,00	1.884,00	5.418,00	4.228,00	2.919,00
4,10 x 5,10m	19,5	39,0	58,5	2.208,00	1.703,00	1.255,00	3.835,00	2.899,00	2.149,00	6.168,00	4.684,00	3.499,00
4,10 x 6,10m	23,4	46,8	70,2	2.469,00	1.861,00	1.379,00	4.618,00	3.399,00	2.509,00	6.905,00	5.125,00	3.955,00

5,10 x 1,10m	4,9	9,8	14,6	1.474,00	1.388,00	832,00	2.572,00	2.359,00	1.429,00	3.936,00	3.612,00	2.219,00
5,10 x 2,10m	9,8	19,5	29,3	1.695,00	1.509,00	949,00	2.945,00	2.558,00	1.625,00	4.505,00	3.915,00	2.522,00
5,10 x 3,10m	14,6	29,2	43,9	1.912,00	1.621,00	1.068,00	3.315,00	2.752,00	1.822,00	5.069,00	4.216,00	2.825,00
5,10 x 4,10m	19,5	39,0	58,5	2.208,00	1.814,00	1.257,00	3.834,00	3.083,00	2.149,00	6.168,00	4.975,00	3.499,00
5,10 x 5,10m	24,4	48,7	73,1	2.498,00	1.999,00	1.455,00	4.845,00	3.832,00	2.835,00	6.984,00	5.524,00	4.068,00

6,10 x 1,10m	5,9	11,7	17,6	1.719,00	1.638,00	969,00	2.992,00	2.782,00	1.666,00	4.579,00	4.254,00	2.582,00
6,10 x 2,10m	11,7	23,4	35,2	1.943,00	1.761,00	1.092,00	3.375,00	2.989,00	1.869,00	5.168,00	4.575,00	2.905,00
6,10 x 3,10m	17,6	35,2	52,6	2.165,00	1.882,00	1.219,00	3.758,00	3.274,00	2.075,00	6.035,00	5.296,00	3.368,00
6,10 x 4,10m	23,4	46,8	70,2	2.469,00	2.083,00	1.375,00	4.615,00	3.799,00	2.509,00	6.904,00	5.709,00	3.953,00
6,10 x 5,10m	29,3	58,5	87,7	2.796,00	2.281,00	1.618,00	5.399,00	4.387,00	3.079,00	7.803,00	6.319,00	4.568,00

Unverbindliche LISTENPREISE – ohne MwSt. – zzgl. Frachanteil

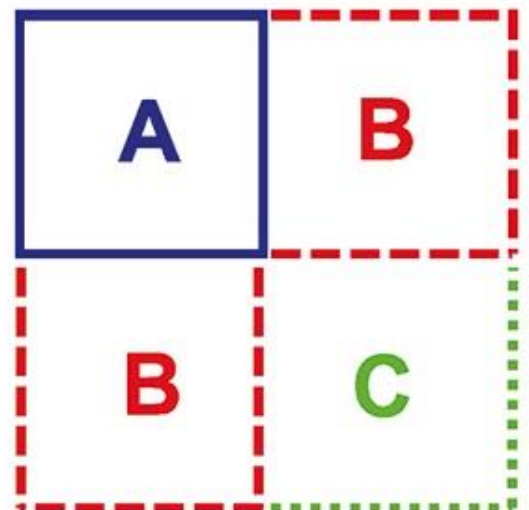
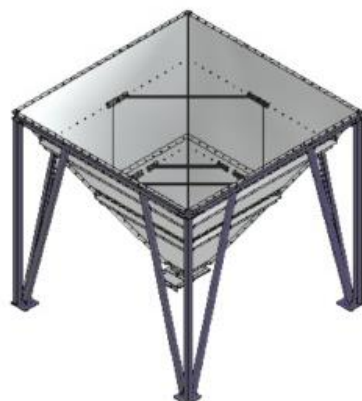
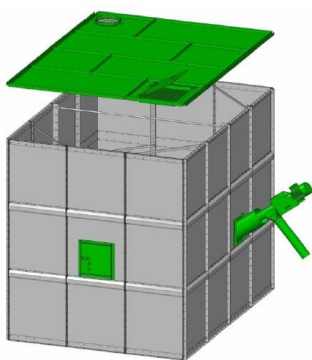

Rechteck-Lagersilos in verzinkter Ausführung

- für Saatgut geeignet
 - einfache Selbstmontage
 - viele Variationsmöglichkeiten - für Schüttgüter bis 0,8 t/m³
- Rechtecksilo wird unmontiert geliefert.

Baugruppe Silohöhe L x B	INHALT in t*			A	B	C	A	B	C	A	B	C
	5,00m	6,25m	7,50m	5,00m			6,25m			7,50		
	INHALT in t*			EUR	EUR	EUR	EUR	EUR	EUR	EUR	EUR	EUR
2,10 x 1,10m	7,8	9,7	11,7	2.805,00	2.379,00	1.622,00	3.925,00	3.324,00	2.251,00	4.498,00	3.812,00	2.586,00
2,10 x 2,10m	15,6	19,5	23,4	3.502,00	2.727,00	1.968,00	4.916,00	3.819,00	2.742,00	5.628,00	4.376,00	3.146,00
2,10 x 3,10m	23,4	29,3	35,1	4.368,00	3.228,00	2.465,00	6.132,00	4.518,00	3.438,00	7.078,00	5.238,00	4.000,00
2,10 x 4,10m	31,2	39,0	46,8	5.063,00	3.576,00	2.810,00	7.122,00	5.012,00	3.929,00	8.206,00	5.802,00	4.562,00
2,10 x 5,10m	39,0	48,8	58,5	5.928,00	4.076,00	3.309,00	8.338,00	5.712,00	4.624,00	9.838,00	6.762,00	5.375,00
2,10 x 6,10m	46,8	58,5	70,2	7.606,00	5.118,00	4.252,00	9.649,00	6.504,00	5.412,00	11.374,00	7.692,00	6.409,00

3,10 x 1,10m	11,7	14,6	17,5	3.498,00	3.072,00	1.965,00	4.912,00	4.309,00	3.028,00	5.624,00	4.938,00	3.142,00
3,10 x 2,10m	23,4	29,3	35,1	4.367,00	3.593,00	2.465,00	6.132,00	5.033,00	3.438,00	7.078,00	5.826,00	4.000,00
3,10 x 3,10m	35,1	43,9	52,7	4.888,00	3.767,00	2.655,00	6.891,00	5.298,00	3.722,00	7.919,00	6.106,00	4.302,00
3,10 x 4,10m	46,8	58,5	70,2	6.473,00	4.805,00	3.552,00	8.206,00	6.098,00	4.515,00	9.661,00	7.193,00	5.338,00
3,10 x 5,10m	58,5	73,1	---	7.473,00	5.398,00	4.141,00	9.481,00	6.854,00	5.269,00	---	---	---
3,10 x 6,10m	70,2	87,8	---	8.478,00	5.992,00	4.731,00	11.044,00	7.802,00	6.166,00	---	---	---

4,10 x 1,10m	15,6	19,5	23,4	4.340,00	3.915,00	2.439,00	6.096,00	5.494,00	3.402,00	6.981,00	6.294,00	3.902,00
4,10 x 2,10m	31,2	39,0	46,8	5.063,00	4.289,00	2.811,00	7.122,00	6.025,00	3.929,00	8.206,00	6.956,00	4.562,00
4,10 x 3,10m	46,8	58,5	70,2	6.472,00	5.217,00	3.552,00	8.206,00	6.616,00	4.515,00	9.662,00	7.802,00	5.338,00
4,10 x 4,10m	62,4	78,0	---	7.608,00	5.941,00	4.272,00	9.924,00	7.751,00	5.456,00	---	---	---
4,10 x 5,10m	78,0	97,5	---	8.671,00	6.596,00	4.922,00	11.312,00	8.606,00	6.434,00	---	---	---
4,10 x 6,10m	93,6	---	---	10.164,00	7.602,00	5.897,00	---	---	---	---	---	---

5,10 x 1,10m	19,5	24,4	29,2	5.182,00	4.756,00	2.912,00	7.276,00	6.675,00	4.062,00	8.396,00	7.711,00	4.724,00
5,10 x 2,10m	39,0	48,8	58,5	5.928,00	5.155,00	3.308,00	8.338,00	7.241,00	4.624,00	9.838,00	8.556,00	5.375,00
5,10 x 3,10m	58,5	73,1	---	7.474,00	6.221,00	4.140,00	9.481,00	7.889,00	5.269,00	---	---	---
5,10 x 4,10m	78,0	97,5	---	8.671,00	7.005,00	4.922,00	11.312,00	9.138,00	6.434,00	---	---	---
5,10 x 5,10m	97,5	121,9	---	10.362,00	8.206,00	6.076,00	12.565,00	9.924,00	7.338,00	---	---	---
5,10 x 6,10m	117,0	---	---	11.565,00	8.908,00	6.850,00	---	---	---	---	---	---

6,10 x 1,10m	23,4	29,2	35,1	6.026,00	5.602,00	3.385,00	8.461,00	7.858,00	4.724,00	9.762,00	9.076,00	5.493,00
6,10 x 2,10m	46,8	58,5	70,2	7.606,00	6.742,00	4.251,00	9.649,00	8.552,00	5.412,00	11.373,00	10.092,00	6.408,00
6,10 x 3,10m	70,2	87,8	---	8.479,00	7.545,00	4.731,00	11.045,00	9.803,00	6.167,00	---	---	---
6,10 x 4,10m	93,6	---	---	10.164,00	8.454,00	5.897,00	---	---	---	---	---	---
6,10 x 5,10m	117,0	---	---	11.565,00	9.407,00	6.851,00	---	---	---	---	---	---

Unverbindliche LISTENPREISE – ohne MwSt. – zzgl. Frachtanteil

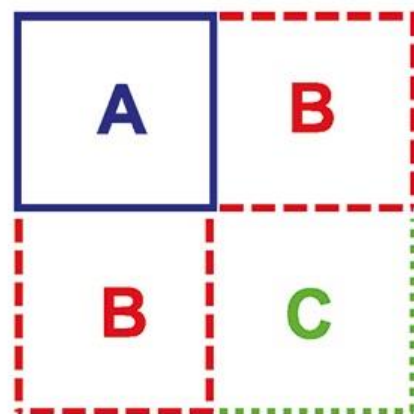
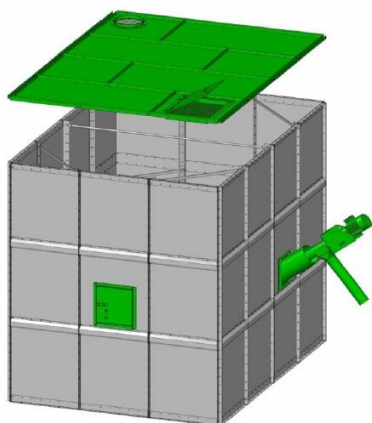

Zubehör für Rechteck-Lagersilos

Bezeichnung	EUR
Einstiegstür , fertig eingebaut	263,00
Winkelblech für Innenbefestigung, p. m.	22,00
Schneckenentnahme Ø 300mm, Rahmen fertig eingebaut, mit Befestigungsschelle für bauseitige Abstützung 2,50m 3,00m	451,00
	473,00
Lagersilo-Abdeckung Aus verzinktem Stahlblech, nicht begebar	
2,10x2,10m	564,00
2,10x3,10m	606,00
3,10x3,10m	698,00
Einstiegs Luke 500x500mm - in Abdeckung fertig eingebaut	326,00
Einlaufstutzen Ø 150mm	40,00
Einlaufstutzen Ø 200mm	51,00
Entlüftungsstutzen Ø 300mm	68,00
Gummideckel Ø 300mm	30,00
Temperatur-Messstutzen	34,00

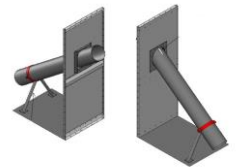
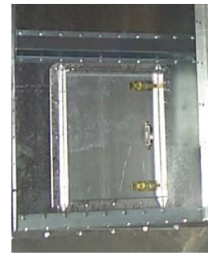

Trichterunterbau, Aufbauhöhe max. 7,50m

Ausführung Länge x Breite	Höhe m	Inhalt t	Trichter-Neigung	A	B	C
2,10x2,10m	1,90	0,80	40°	2.464,00	1.975,00	1.699,00
2,10x2,10m	2,20	0,80	60°	3.599,00	3.089,00	2.899,00
2,10x3,10m	2,00	1,8	40°	3.349,00	2.755,00	2.389,00
3,10x2,10m	2,00	1,8	40°	4.171,00	2.899,00	3.243,00
3,10x3,10m	2,00	2,8	40°	4.549,00	3.885,00	3.269,00
3,10x3,10m	2,90	2,8	60°	6.299,00	5.295,00	4.899,00
4,10x3,10m	2,50	4,9	40°	8.799,00	7.689,00	7.199,00
4,10x4,10m	2,50	6,6	40°	9.488,00	8.455,00	7.779,00

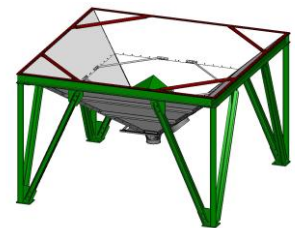
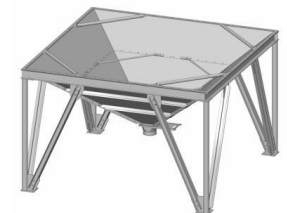

Bezeichnung	EUR
Belüftungshaube, Anschluss Ø 300mm für Trichterunterbau 2,00x2,00 und 3,00x3,00m	532,50
Belüftungshaube, Anschluss Ø 300mm für Trichterunterbau 2,00x3,00 und 3,00x3,00m	532,50

Unverbindliche LISTENPREISE – ohne MwSt. – zzgl. Frachtanteil!

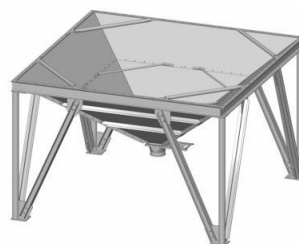
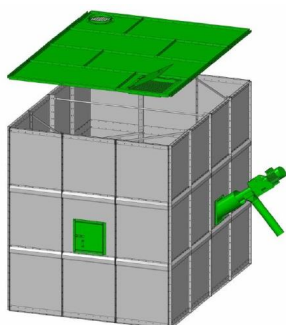

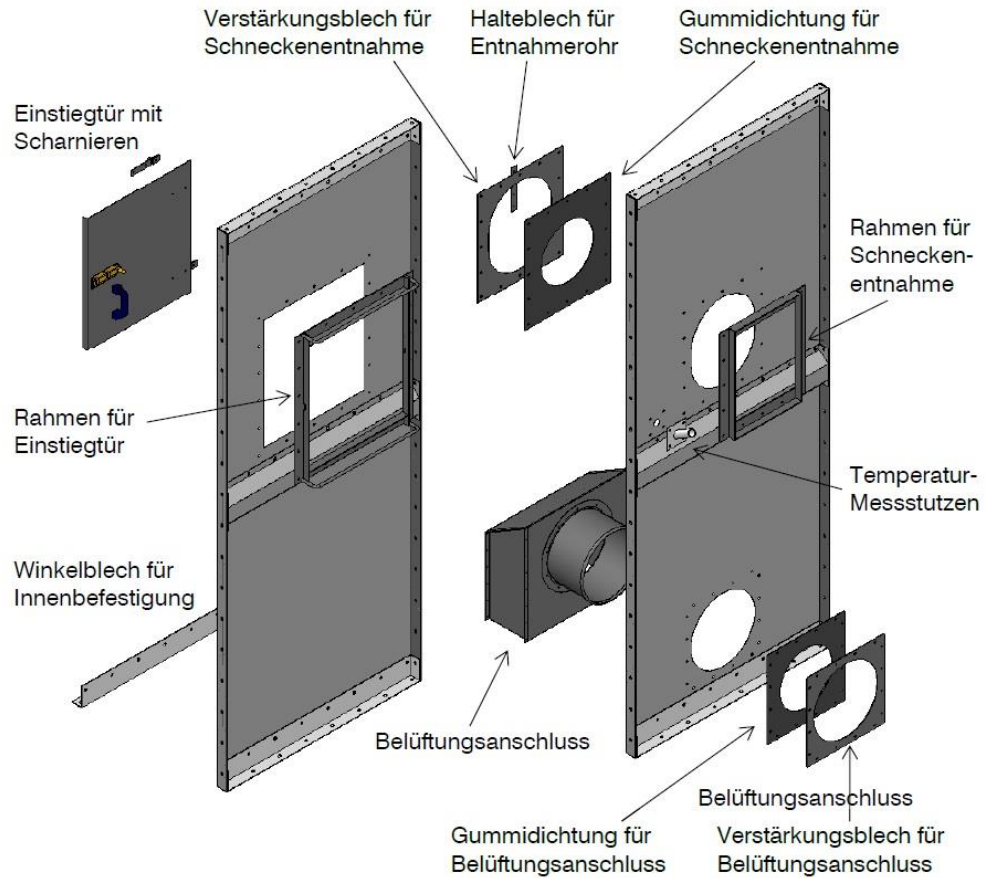

Diese Anbauteile können an unser Rechtecklagersilo montiert werden.



Belüftungstrichter

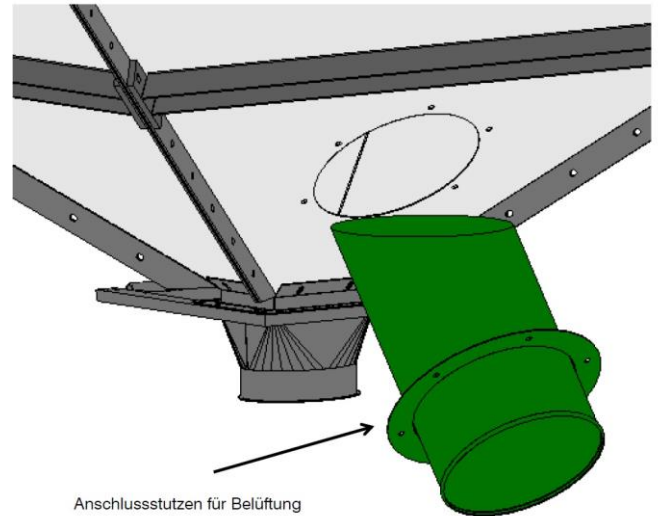
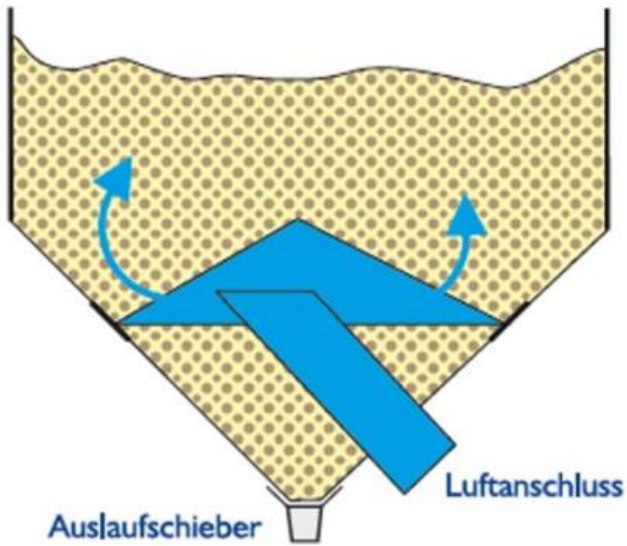

Der Trichterunterbau können wir mit einem Belüftungsanschluss anbieten. Dadurch kann jede Viereckzelle individuell belüftet werden. Am äußeren Anschlussstutzen kann das Belüftungsgebläse angeschlossen werden.

Trichterunterbau

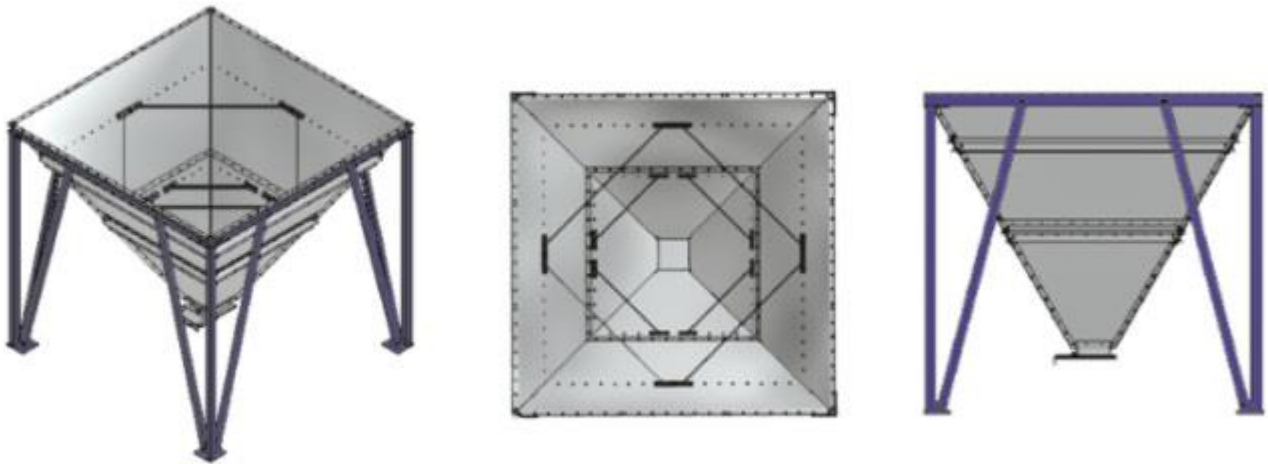

Den Trichterunterbau bieten wir mit einem Trichterauslaufwinkel 45° und 60° für schwer fließende Güter an. Unter dem Trichter kann entweder mit einem Absperrschieber oder Schnecken- oder Spiralenkasten gearbeitet werden,

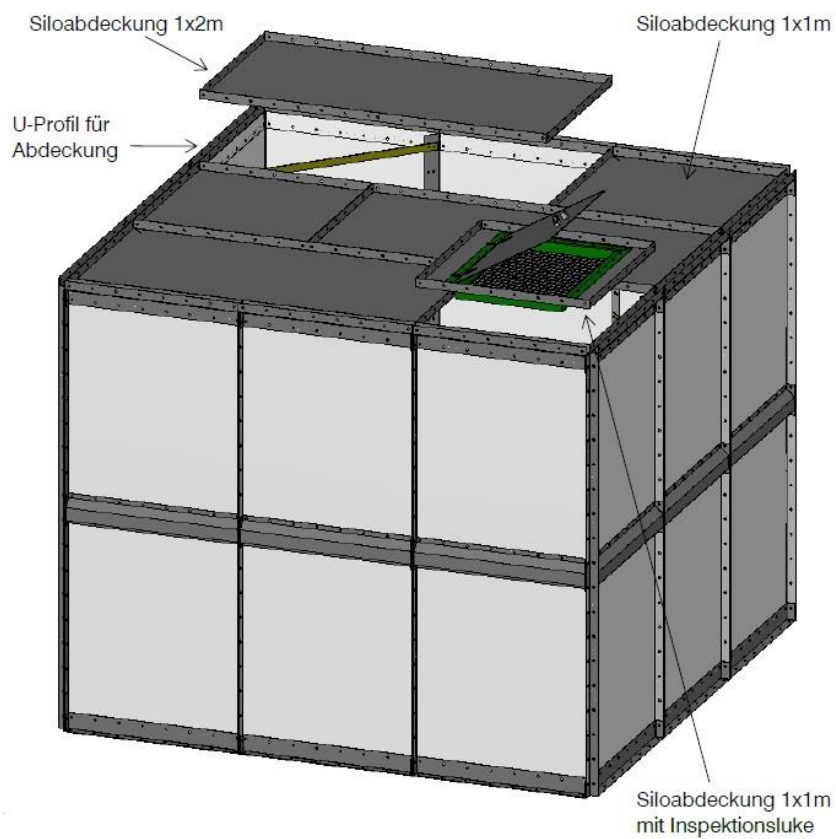

Unsere Rechtecklagersilos können auf Wunsch mit einer Siloabdeckung ausgestattet werden.

